



§ 11 Behörden und Verfahren

- I. Übersicht**
- II. Aufgaben**
- III. Untersuchungen bei Wettbewerbsbeschränkungen**
- IV. Ausschluss einer Untersuchung**
- V. Vorsorgliche Massnahmen**
- VI. Prüfung von Unternehmenszusammenschlüssen**
- VII. Vorabklärung**
- VIII. (Haupt-)Untersuchung**
- IX. Wiederherstellung wirksamen Wettbewerbs**
- X. Verfahren**
- XI. Verfahrensgrundsätze**
- XII. Verwaltungsrechtliches Verfahren**
- XIII. Ordentliche Rechtsmittel**
- XIV. Internationale Abkommen**



Behördenstruktur

I. Übersicht

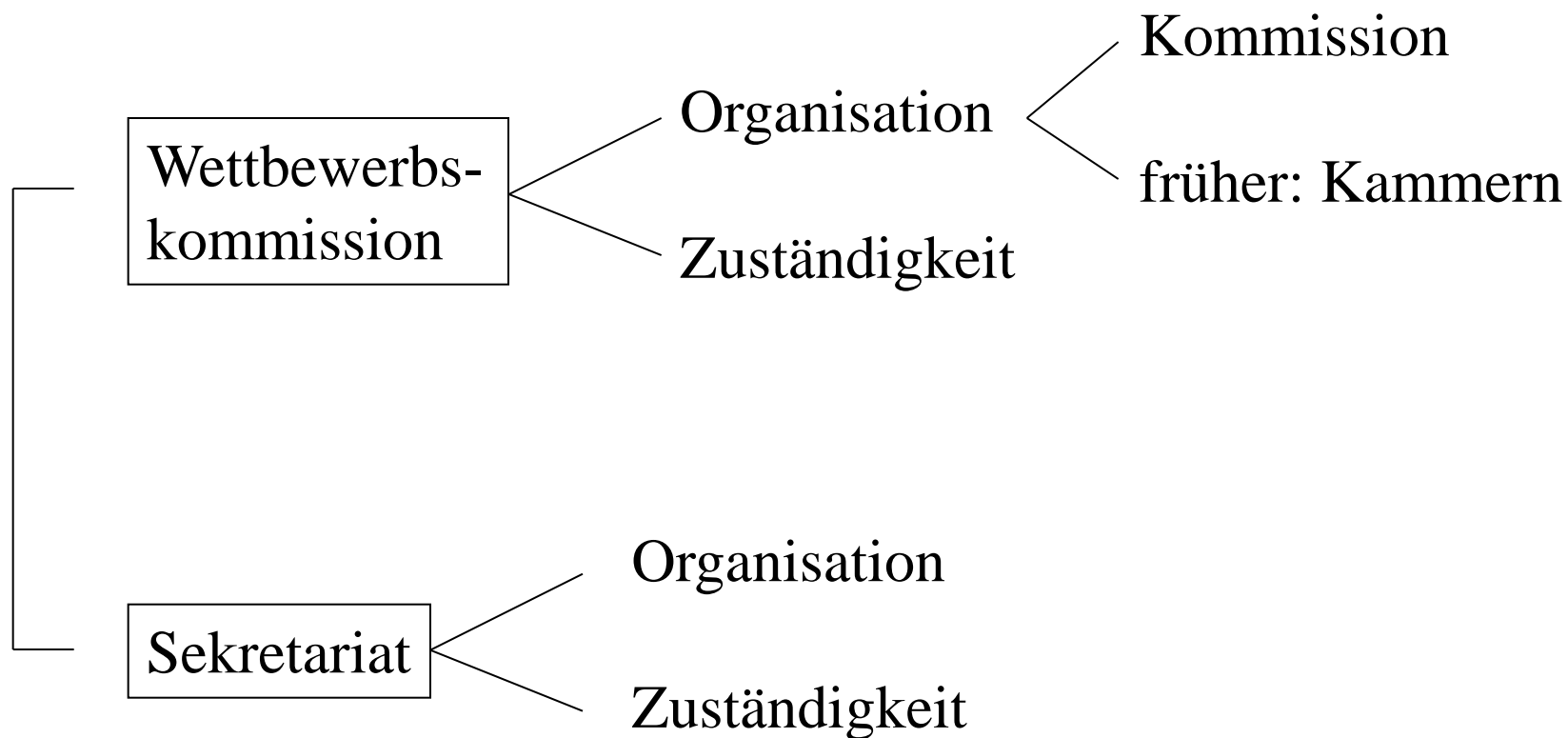



Rechtsgrundlagen

- **Wettbewerbskommission:** S. Art. 18, 19 KG
- **Sekretariat:** S. Art. 23 KG

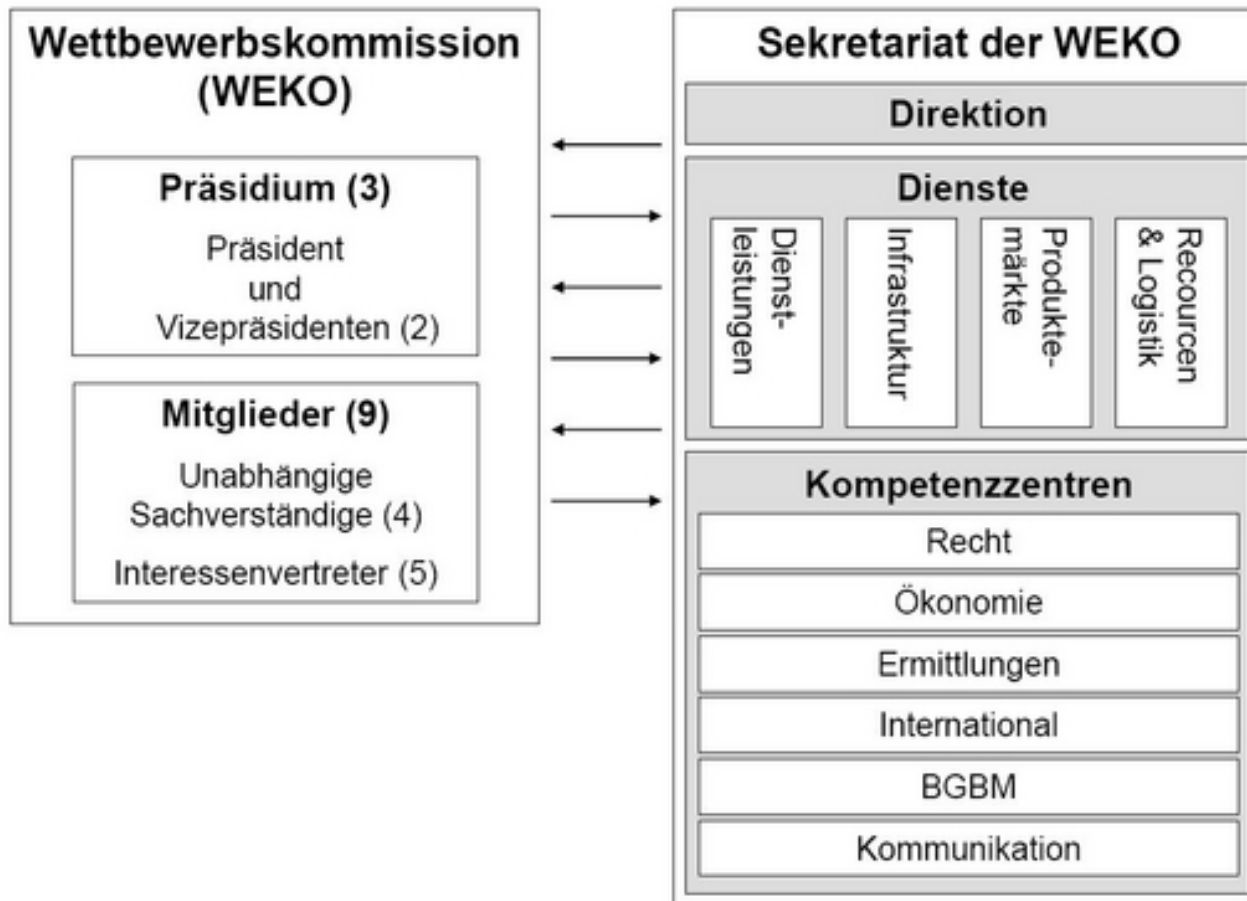



II. Aufgaben

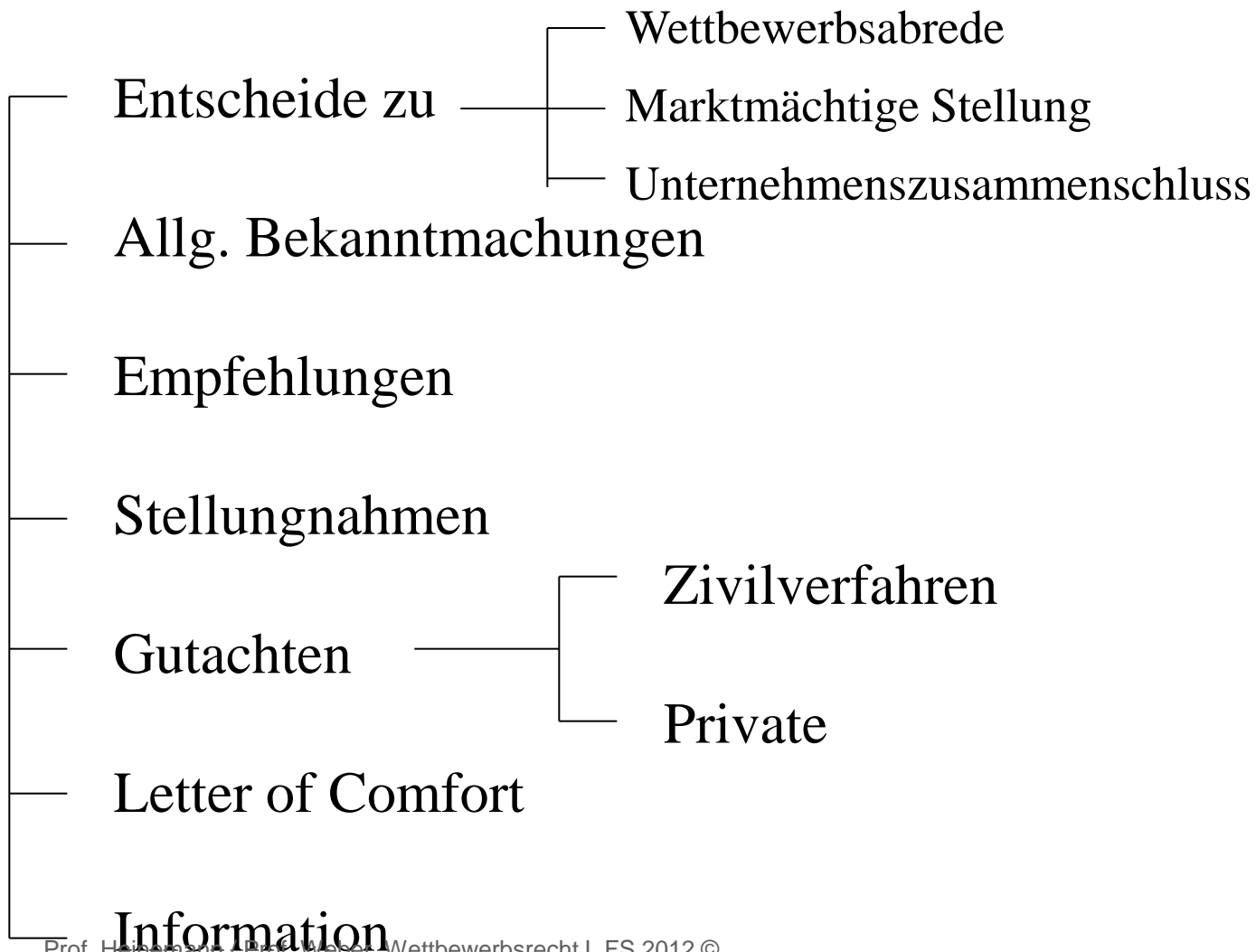



III. Untersuchungen bei Wettbewerbsbeschränkungen

Vorabklärung (Art. 26 KG)

(Haupt-)Untersuchung (Art. 27 KG)



IV. Abschluss einer Untersuchung

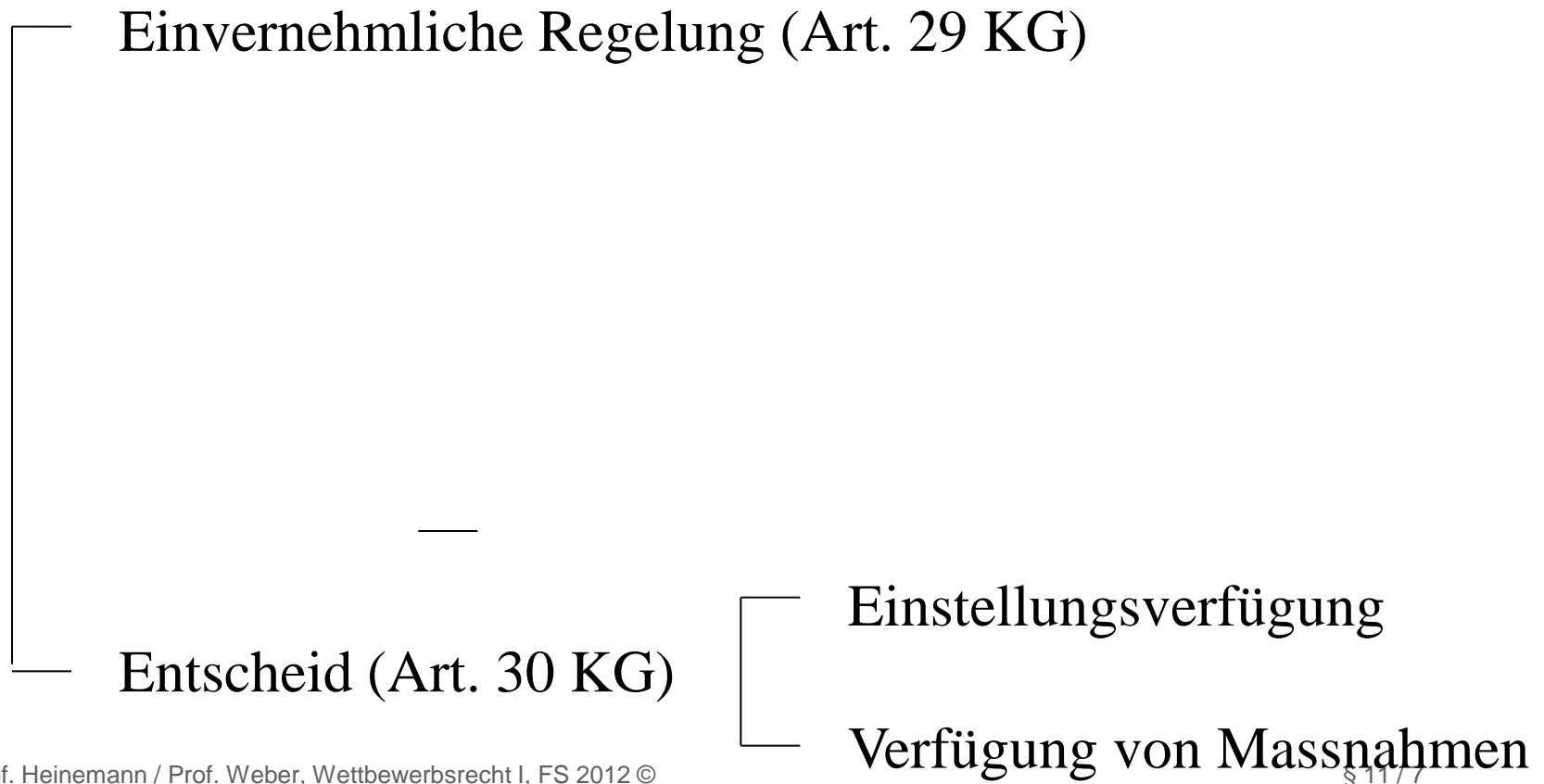



V. Vorsorgliche Massnahmen

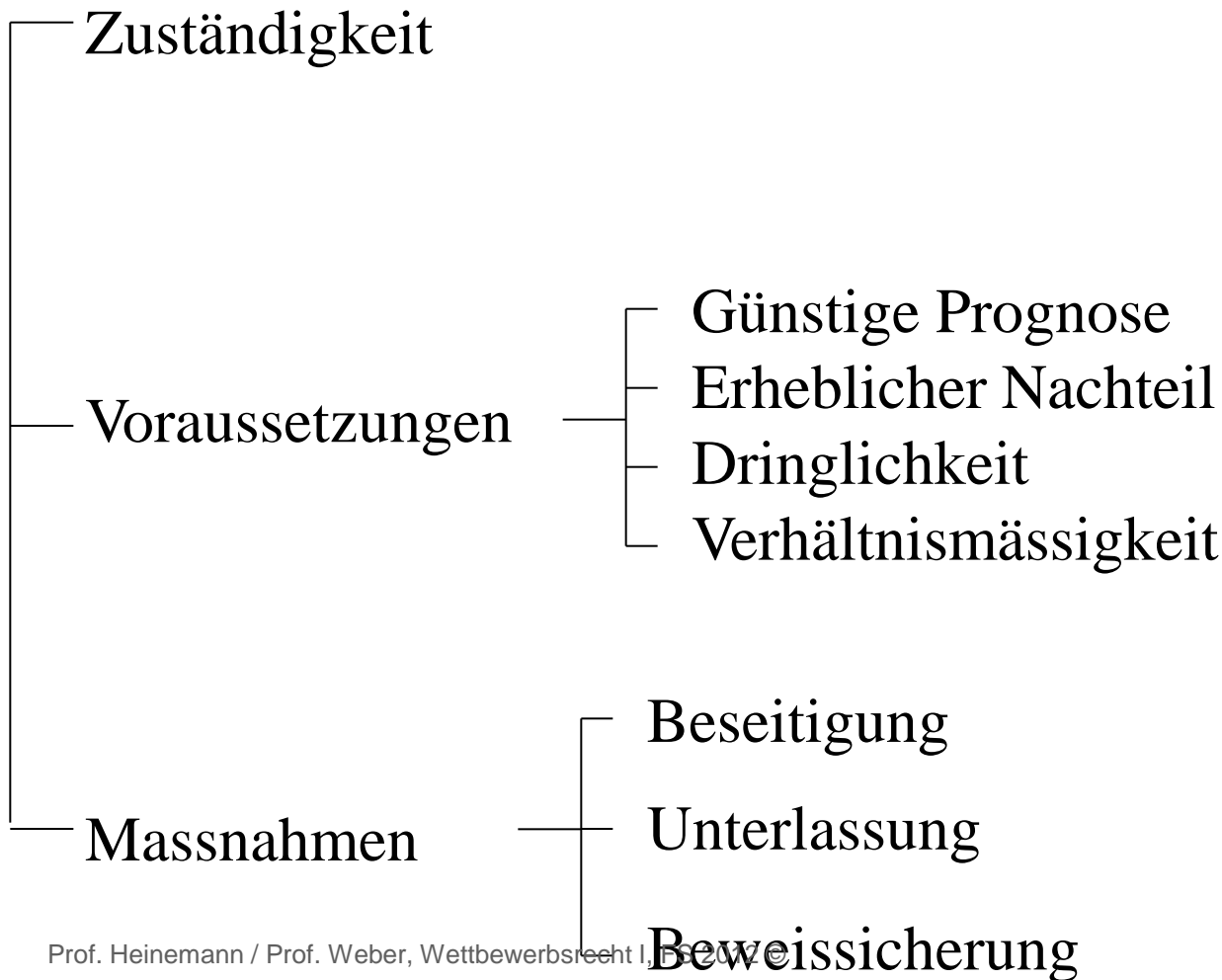



Fusionskontrollverfahren

VI. Prüfung von Unternehmenszusammenschlüssen

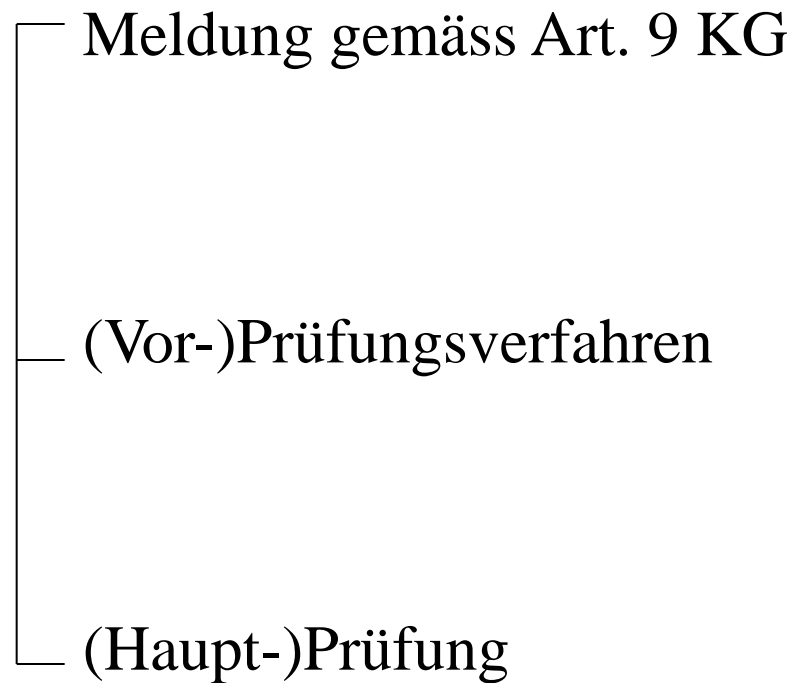



Fusionskontrollverfahren

Zusammenschluss ist *meldefähig* ab Abschluss des Verpflichtungsgeschäfts (*signing*), *meldepflichtig* jedenfalls vor Vornahme des Verfügungsgeschäfts (*closing*).

➔ präventive Fusionskontrolle



Fusionskontrollverfahren

Art. 34 KG Rechtsfolgen

Die zivilrechtliche Wirksamkeit eines meldepflichtigen Zusammenschlusses bleibt [...] aufgeschoben.

[...]



Fusionskontrollverfahren

Phase I: WeKo muss innerhalb eines Monats mitteilen, ob eine Prüfung durchzuführen ist, Art. 32 KG.

Phase II: Durchführung der Prüfung innerhalb von vier Monaten, Art. 33 KG

➔ Ablauf der genannten Fristen führt zur Genehmigungsfiktion (Art. 34 KG).



Fusionskontrollverfahren

Art. 37 KG: Bei Vollzug eines nicht genehmigten Zusammenschlusses Massnahmen zur Wiederherstellung wirksamen Wettbewerbs, z.B.:

- Entflechtung



VII. Vorabklärung

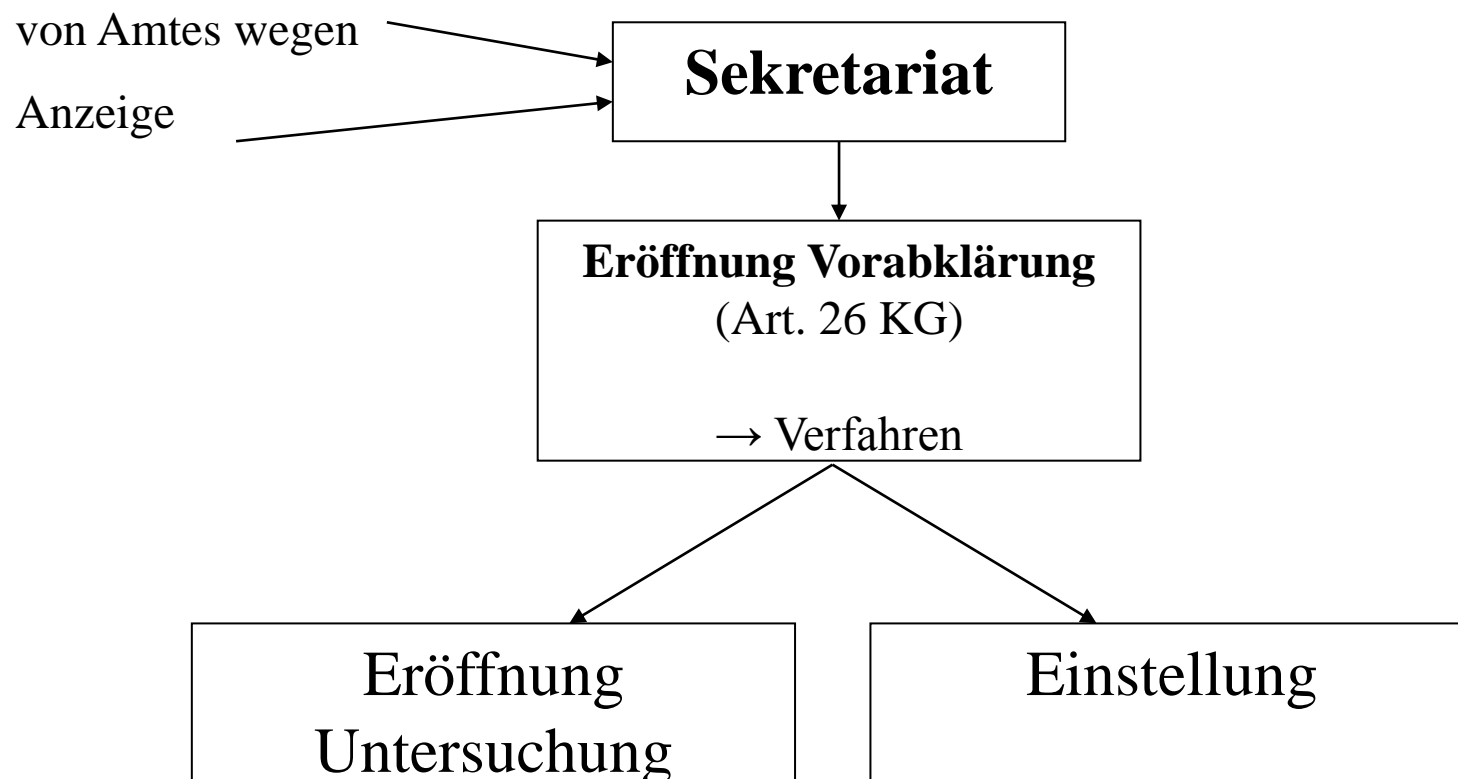



VIII. (Haupt-)Untersuchung

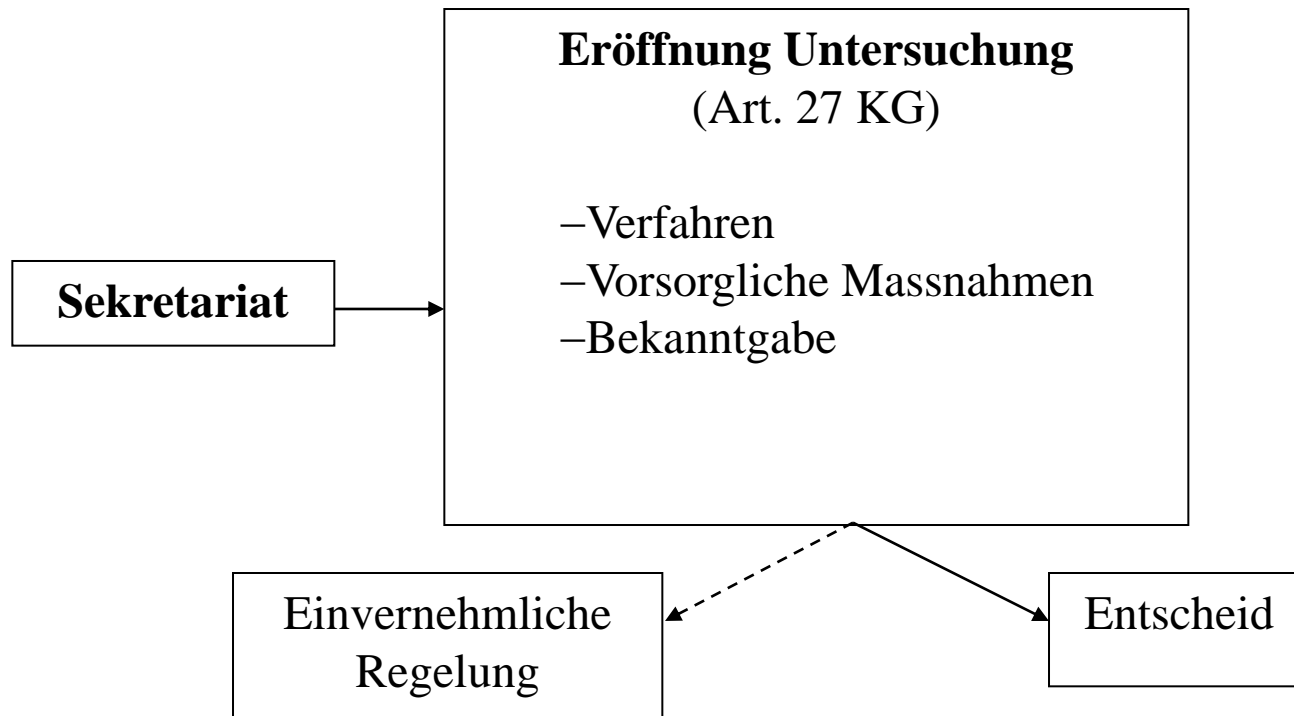



IX. Wiederherstellung wirksamen Wettbewerbs

Vorschläge der beteiligten Unternehmen

Verfügung

(KG 1985: Keine unmittelbare Verfügungskompetenz der damaligen Kartellkommission, sondern lediglich Empfehlungen. Verfügung des EVD auf Antrag der Kommission)



X. Verfahren

Anwendung des VGG i.V.m. VwVG

Verfahrensbeteiligte



XI. Verfahrensgrundsätze

Sachverhalts-
ermittlung

- Untersuchungsprinzip
- Auskunftspflicht
- Untersuchungsmassnahmen
- Amtshilfe

Amts- und Geschäftsgeheimnis

Akteneinsichtsrecht

Parteirechte

Begründungspflicht

XII. Verwaltungsrechtliches Verfahren

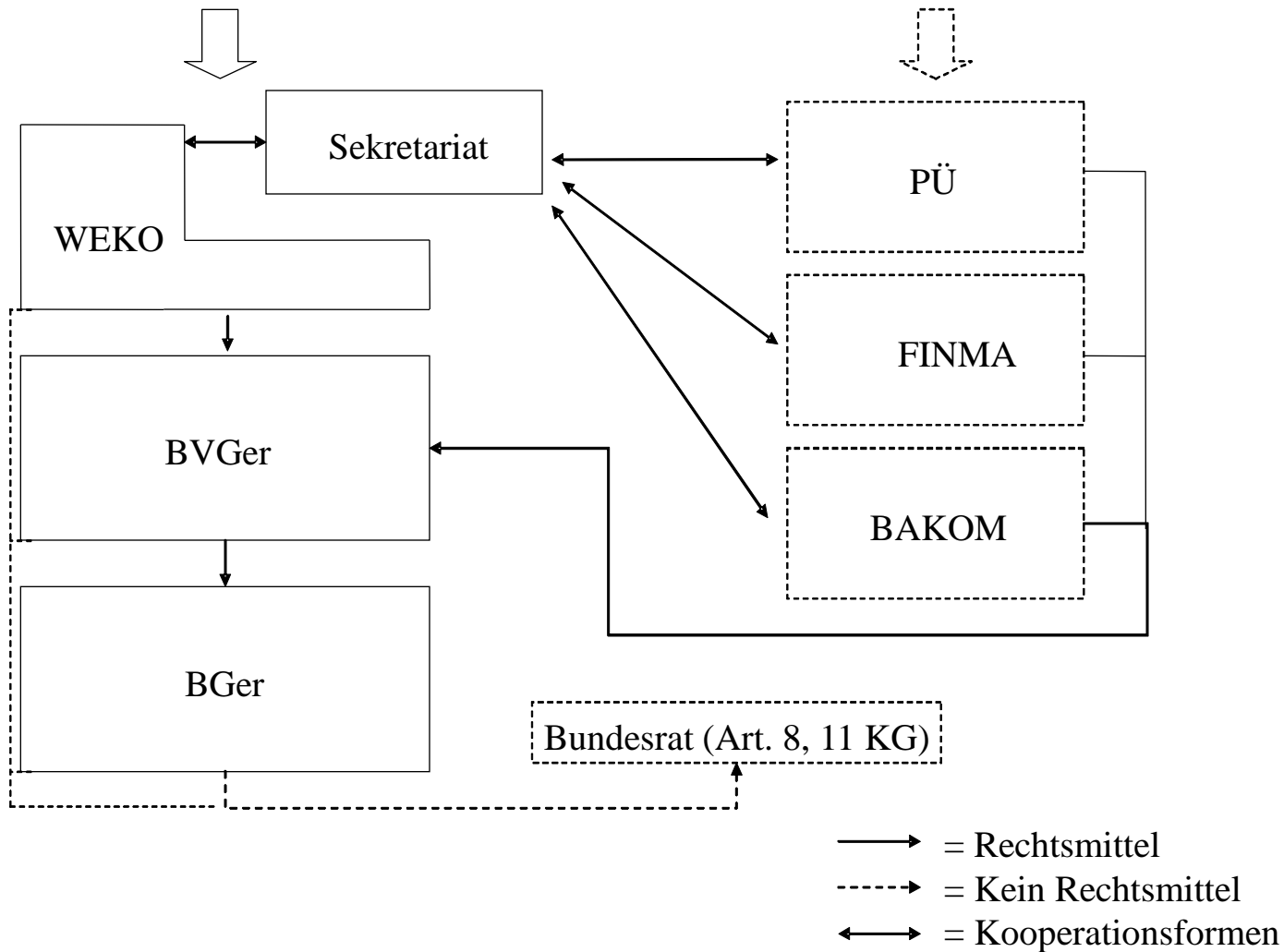



XIII. Ordentliche Rechtsmittel

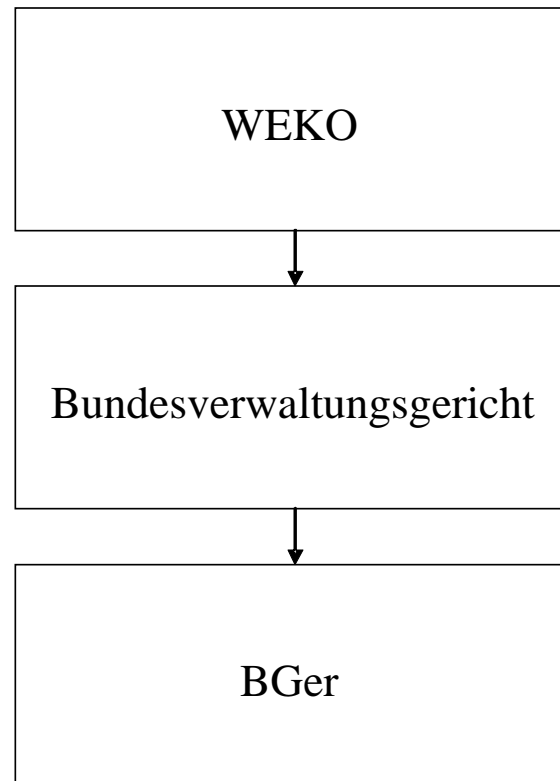



XIV. Internationale Abkommen

